

МАКМАРТ

СИСТЕМА АЛЮМИНИЕВЫХ ПРОФИЛЕЙ MATRIX

Новинка складской программы – система алюминиевых профилей MATRIX для фасадов со стеклом.

Данная система позволяет собирать различные варианты конструкций:

1. Стандартный рамочный профиль с одинаковым сечением горизонтального и вертикального профиля.
2. Трендовое современное решение с узким горизонтальным профилем, который представлен в двух размерах: 446 и 596 мм.

В этом случае удаётся избежать запилов под 45°, что значительно упрощает процесс изготовления рамки.

Обратите внимание, что в системе MATRIX, в отличие от итальянских аналогов, ручка отфрезерована на горизонтальном профиле.

Внимание! Данный профиль мы рекомендуем использовать с петлями МАКМАРТ в отделке “никель” и “черный никель”.

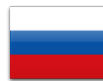

Россия

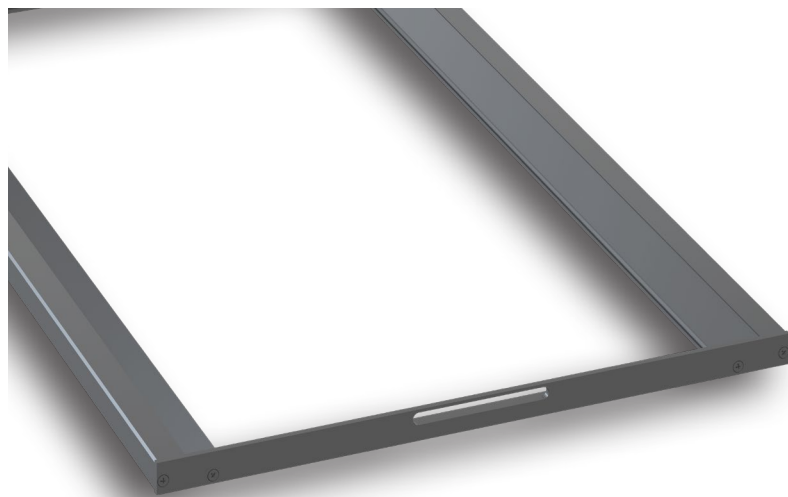

МАКМАРТ

components and mechanisms for furniture industries

Москва

тел: +7 (495) 974-62-85,
974-62-86, 785-11-41,
785-11-45

факс: (495) 974-61-48

e-mail: contact@makmart.ru

www.makmart.com

www.makmart.ru

Логистический комплекс Наро-Фоминск
тел: +7 (495) 974-62-86

Логистический комплекс Мытищи
тел: +7 (495) 134-42-64, доб. 2

Логистический комплекс Юг
тел: +7 (495) 134-42-64, доб. 1

Логистический комплекс Одинцово
тел: +7 (495) 134-42-64, доб. 3

Логистический комплекс Химки
тел: +7 (495) 134-42-64, доб. 4

Челябинск (ЛК)
тел: +7 (351) 211-23-13

Красноярск (ЛК)

тел.: +7 (391) 234-70-20
(многоканальный)

Уфа (ЛК)

тел.: +7 (347) 216-55-48

Воронеж (ЛК)

тел.: +7 (473) 233-23-40

Набережные Челны (СК)

тел.: +7 (8552) 91-55-48

Санкт-Петербург

тел.: +7 (812) 606-68-55, 606-68-56,
606-68-57

Екатеринбург

тел: +7 (343) 359-29-90, 359-29-93

Ростов-на-Дону

тел: +7 (863) 201-73-48, 201-79-56,
201-81-82, 201-83-98

Новосибирск (ЛК)

тел: +7 (383) 314-79-99, 314-88-58

Казань

тел: +7 (843) 570-31-48, 570-31-78

Калининград

тел: +7 (4012) 605-407

Республика Казахстан, г. Алматы

тел.: +7 (727) 321-22-08,
+7(701)538-18-75

Дилерская сеть:

отсканируйте или кликните
на код, чтобы узнать телефон
дилера в Вашем регионе



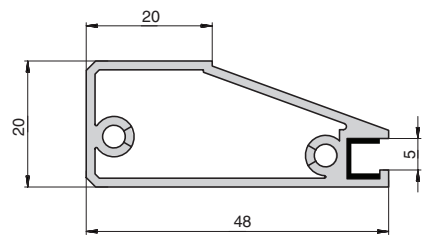
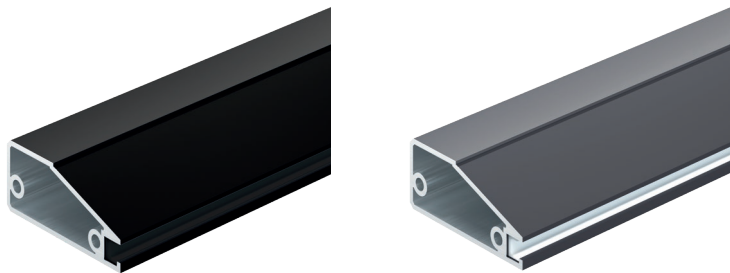

профиль рамочный с уплотнителем, L=3000 мм

артикул	длина, мм	материал	отделка	упаковка, шт.
PR.MATRIX.3000.9005	3000	алюминий	черная (покраска)	15
PR.MATRIX.3000.PP600/503	3000	алюминий	сахара серая (покраска)	15

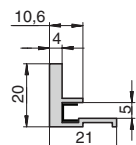
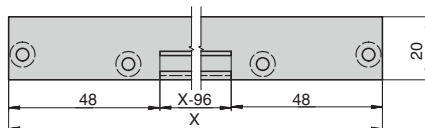

профиль горизонтальный с уплотнителем

артикул	длина, мм	материал	отделка	упаковка, шт.
PR.MATRIX.446.9005	446	алюминий	черная (покраска)	16
PR.MATRIX.596.9005	596	алюминий	черная (покраска)	16
PR.MATRIX.446.PP600/503	446	алюминий	сахара серая (покраска)	16
PR.MATRIX.596.PP600/503	596	алюминий	сахара серая (покраска)	16

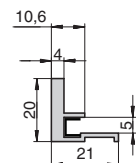
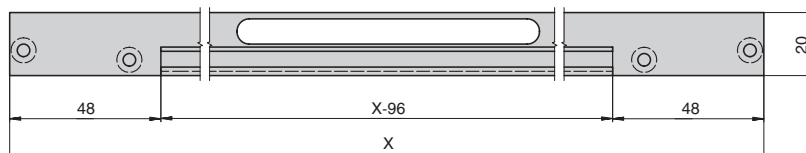
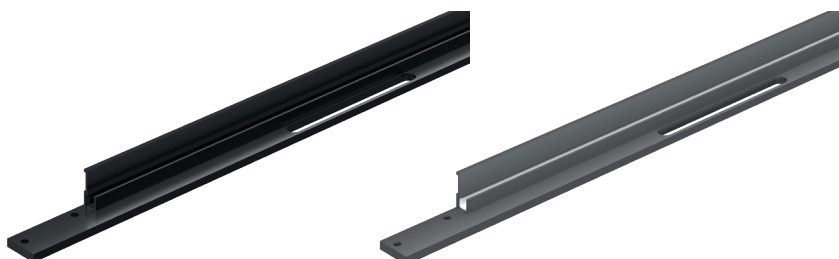

профиль горизонтальный с ручкой с уплотнителем

артикул	длина, мм	материал	отделка	упаковка, шт.
PR.MATRIX.446.R.9005	446	алюминий	черная (покраска)	16
PR.MATRIX.596.R.9005	596	алюминий	черная (покраска)	16
PR.MATRIX.446.R.PP600/503	446	алюминий	сахара серая (покраска)	16
PR.MATRIX.596.R.PP600/503	596	алюминий	сахара серая (покраска)	16



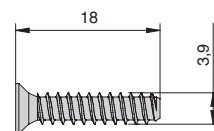

винт 3,9x19 потай для профиля MATRIX

артикул	материал	отделка	упаковка, шт.
VINT.3.9x19.9005	металл	черный (покраска)	1/100
VINT.3.9x19.PP600/503	металл	сахара серая (покраска)	1/100

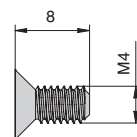

винт M4x8 потай для профиля MATRIX

артикул	материал	отделка	упаковка, шт.
VINT.M4x8.9005	металл	черный (покраска)	1/100
VINT.M4x8.PP600/503	металл	сахара серая (покраска)	1/100

Запил профиля под 90°

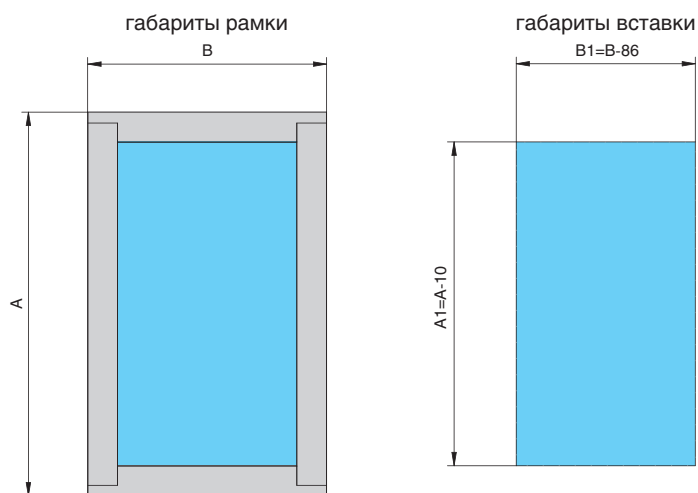
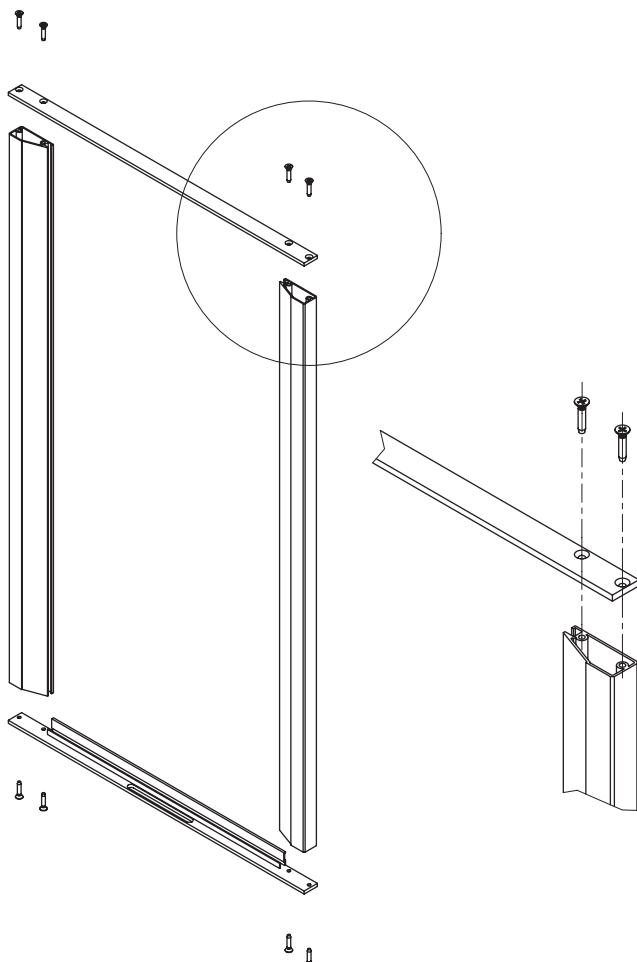

в некоторых случаях может потребоваться дополнительный зазор между стеклом и профилем 1-2 мм

